

ARTISENTIAL[®]

Artikulierendes Laparoskopisches Instrument



reddot award 2019
winner

LIV'SMED
www.livsmed.com



ARTISENTIAL[®]
Artikulierendes Laparoskopisches Instrument

Bipolar Fenestrated Forceps

ArtiSential ist ein Kompositwort aus den beiden Begriffen Artikulation und Essenziell.

Die mehrgelenkigen Endeffektoren des Systems ermöglichen die notwendige Beweglichkeit für den Zugang zu engen Eingriffsstellen und hochpräzisen Eingriffen.

Ein Wort, mit dem sich "ArtiSential" beschreiben lässt, ist "intuitiv". Die Bewegungen von Hand, Handgelenk und Fingern des Benutzers werden vom Endeffektor exakt übertragen.

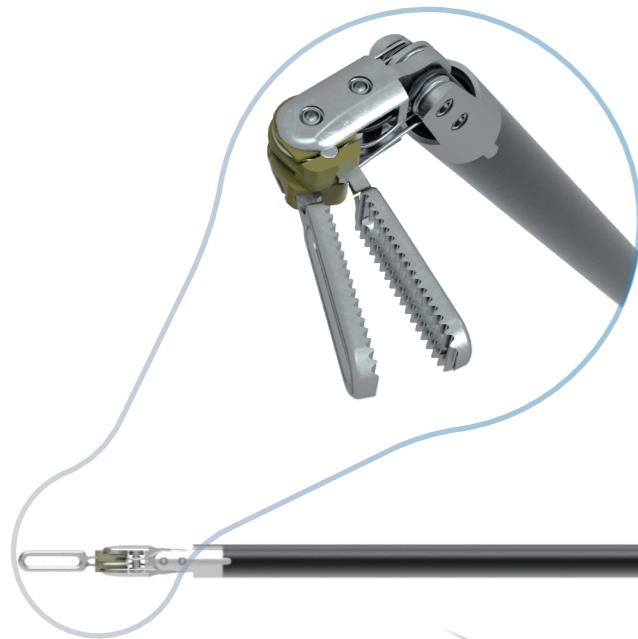

I Mehrgelenk-Endeffektor

- Sieben Freiheitsgrade, die verschiedene Winkel für den Zugriff auf das OP-Gebiet ermöglichen

- In zwei Längen verfügbar (25 cm, 38 cm)

I Griffringe

- Ermöglichen das Öffnen und Schließen der Backen nur mit Daumen und Zeigefinger

I Justierbare Griffringe (optionales Merkmal)



[Normal]



[justierbar]

I Sicherungshebel (optionales Merkmal)

- Deaktiviert das Doppelgelenk am Endeffektor
- Öffnen und schließen bleibt möglich

I Elektrode

- Bipolar oder Monopolar (abhängig von Produktmodell)

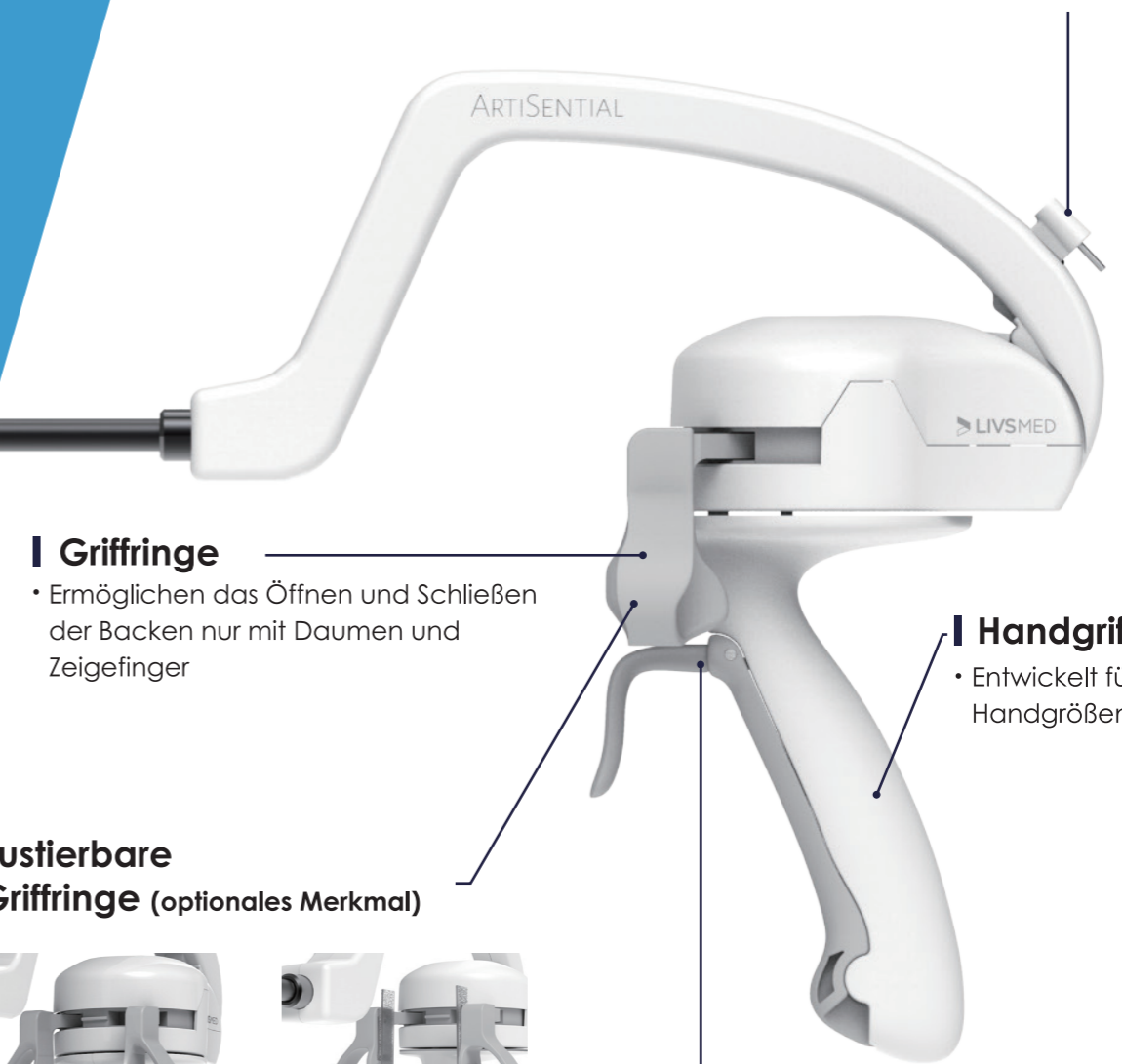

I Handgriff

- Entwickelt für verschiedene Handgrößen

I Ergonomisches Design

- Für eine intuitive, hoch flexible Bedienung des Gelenks

Über ArtiSential

Der ArtiSential-Endeffektor mit Doppelgelenk eröffnet einen präzisen Zugang auch zu komplexen OP-Gebieten, die sonst nur schwer zugänglich sind.

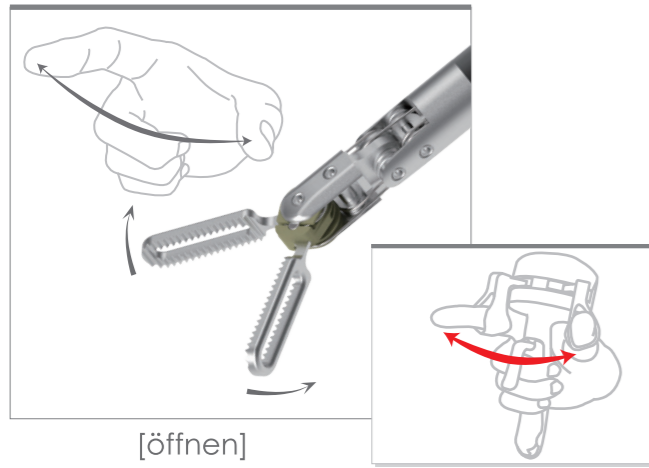

[öffnen]

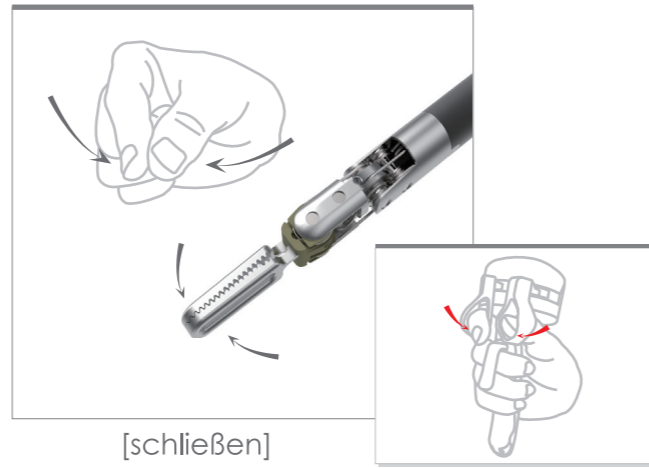

[schließen]

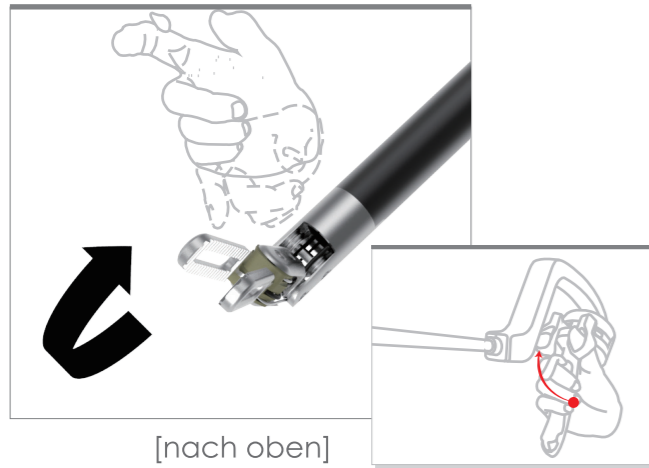

[nach oben]

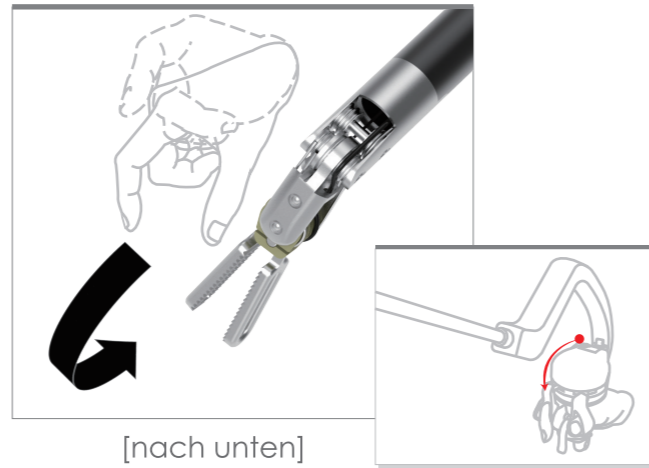

[nach unten]

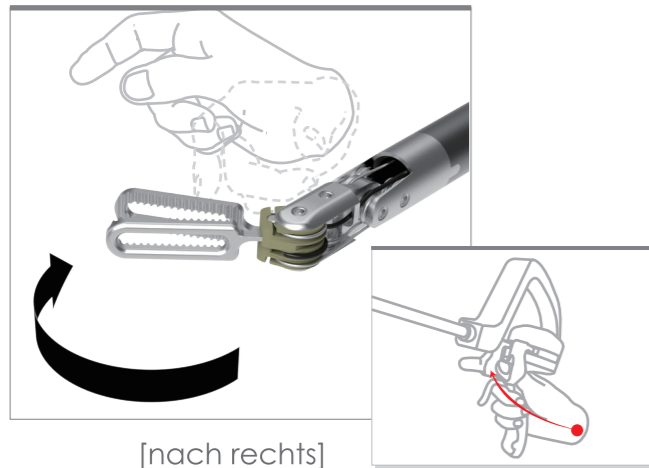

[nach rechts]

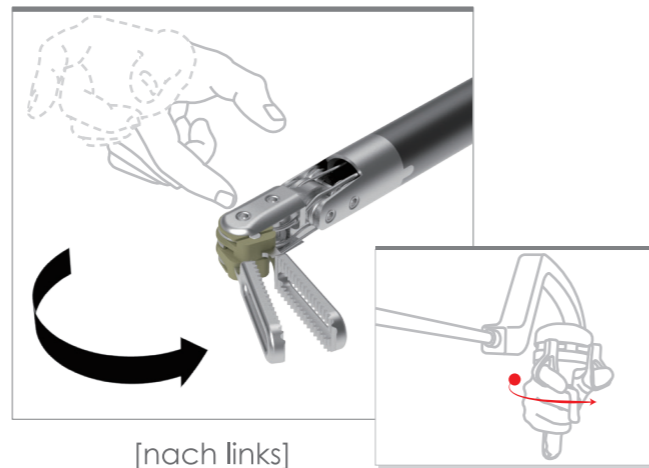

[nach links]

Artikulation ist Essenziell
Synchronisierte Schnittstelle

Mit seinen beiden Gelenken erlaubt der ArtiSential-Endeffektor sowohl vertikale als auch horizontale Bewegungen, die mit der Hand des Bediener vollkommen synchronisiert sind. Die zahlreichen Freiheitsgrade ermöglichen dem Operateur hochkomplexe Bewegungsabläufe bei den verschiedenste chirurgischen Eingriffen.

Bedienung der Verriegelung



1 Hebel nach vorne drücken
Der 2 Hebel schwenkt nach unten und aktiviert die Verriegelung

Aktivierung der Verriegelungsfunktion

1 Hebel nach innen ziehen, bis 2 er einrastet und die Verriegelung deaktiviert

Deaktivierung der Verriegelungsfunktion

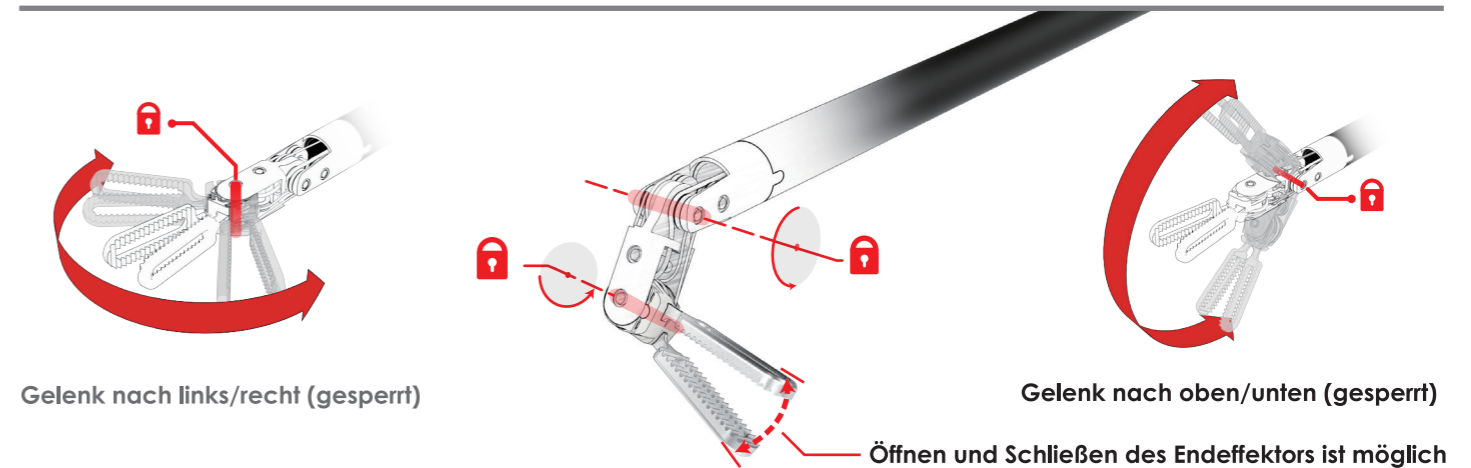

Gelenk nach links/recht (gesperrt)

Gelenk nach oben/unten (gesperrt)

Öffnen und Schließen des Endeffektors ist möglich

Bei aktivierter Verriegelung ist das NACH OBEN/UNTEN, NACH LINKS/RECHTS schwenkende Gelenk festgestellt und unbeweglich. Der Endeffektor kann aber noch GEÖFFNET/GESCHLOSSEN werden

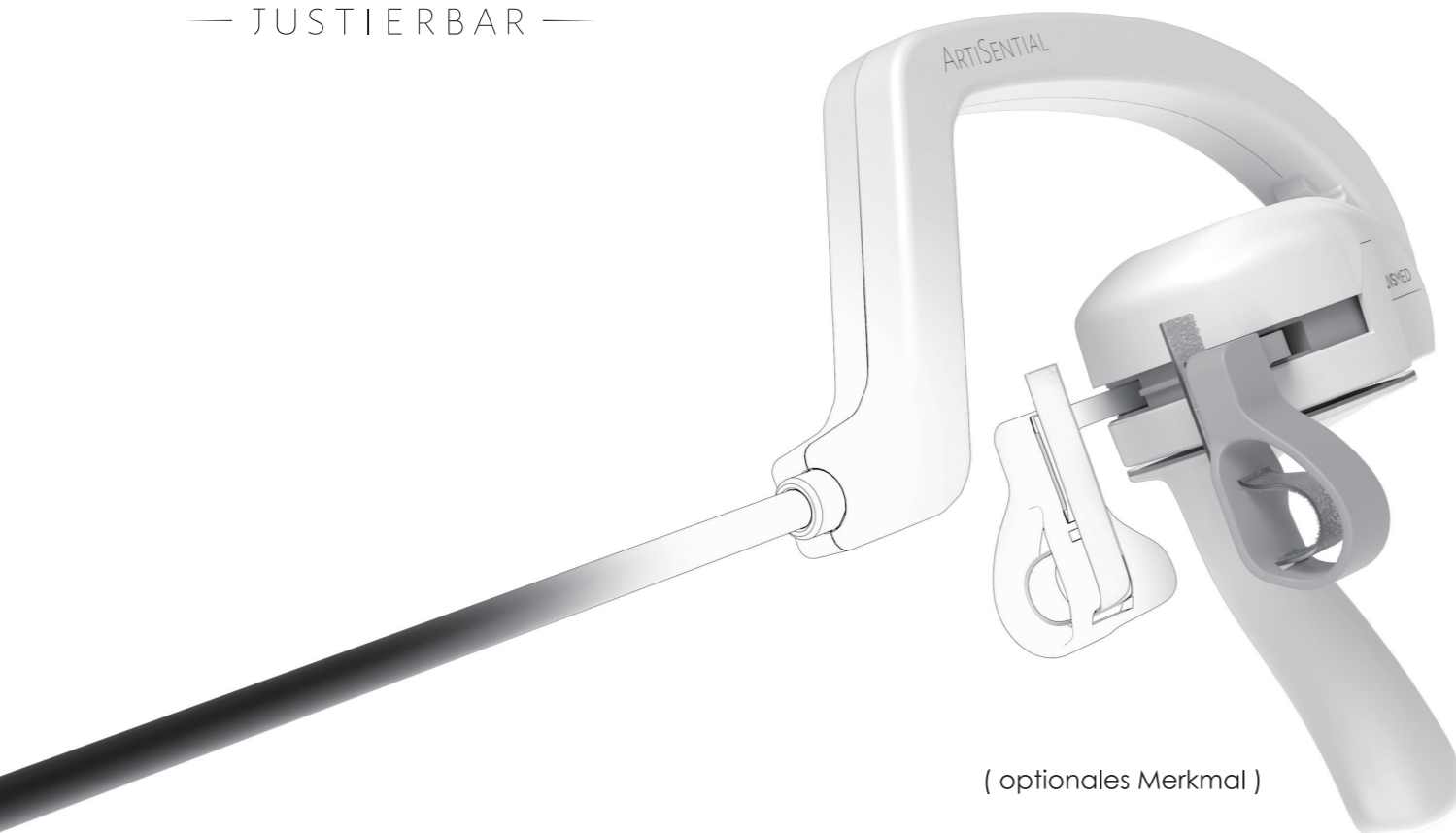

(optionales Merkmal)

Bedienung der justierbaren Griffringe

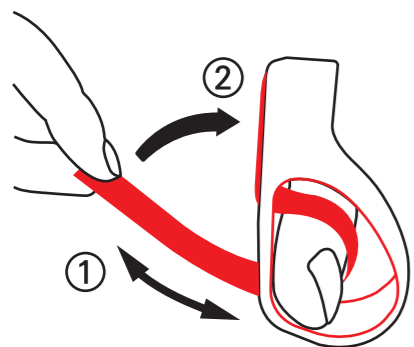

Das Klettband wird durch ① Einführen des Fingers in die Griffringe und ② Zug des Klettbandes und straffen um den Finger justiert.

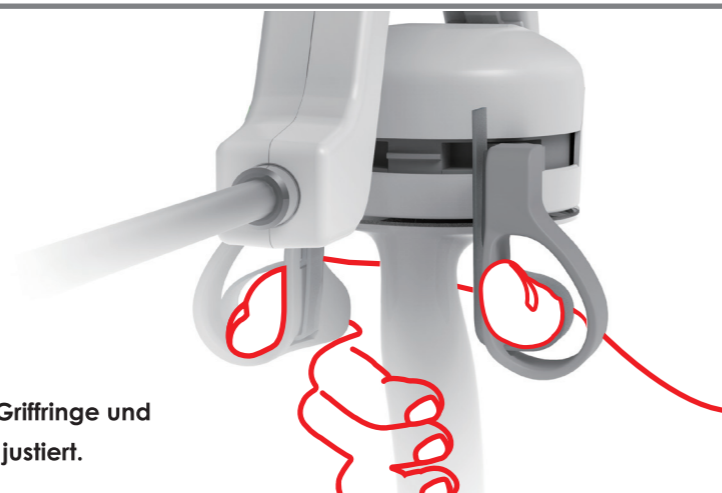

Klettbänder an die Finger anpassen.

Die Finger werden an den Griffingen fixiert und ermöglichen so eine bequeme und unkomplizierte Steuerung des Endeffektors.

Artikulierendes laparoskopisches Instrument

VORTEILE

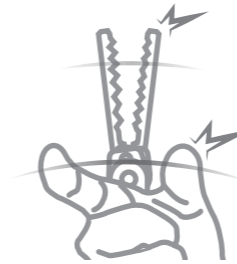

Artikulation mit taktilem Feedback

ArtiSential bietet den Vorteil gelenkiger Instrumente, ohne Abstriche beim taktilen Feedback machen zu müssen – ein wichtiger Faktor zur präzisen Kraftdosierung bei der Arbeit an empfindlichem Gewebe.



Flexibler Zugang

ArtiSentials Endeffektor mit Doppelgelenk und sieben Freiheitsgraden erlaubt die Ausnutzung verschiedener Ansatzpunkte bei der Operation. Damit ist ein umfassender Zugang zu verschiedensten anatomischen Strukturen möglich.



Ergonomische Schnittstelle

ArtiSential verfügt über einen modifizierten Präzisionsgriff, der die Bewegungen von Hand und Handgelenk des Bedieners präzise abbildet und so eine ergonomische Handhabung und Kontrolle ermöglicht.



Wachsendes Portfolio

Unser Instrumentenportfolio wächst beständig, um den Anforderungen an die moderne minimalinvasive Chirurgie in unterschiedlichsten Operationen gerecht zu werden.



Ein neues Paradigma in der minimalinvasiven Chirurgie

Für jeden OP-Saal zu jeder Zeit. Mit ArtiSential gehört die Notwendigkeit geplanter Blockzeiten der Vergangenheit an. Unsere Produktlinie ist in der bestehenden chirurgischen Umgebung ohne jede zusätzliche Gerätetechnik, Investitionsgüter oder Standfläche einsetzbar. ArtiSential ist sofort einsatzbereit.

- Bipolar — Fenestrated Forceps
- Maryland Dissector
- Precise Dissector
- Monopolar — Precise Dissector
- Hook
- Spatula
- Scissors
- Non-energy — Needle Holder
- Precise Needle Holder
- Clip Applier



LIVSMED

ArtiSential Instrumente

Artikulierendes laparoskopisches Instrument

SPEZIFIKATIONEN

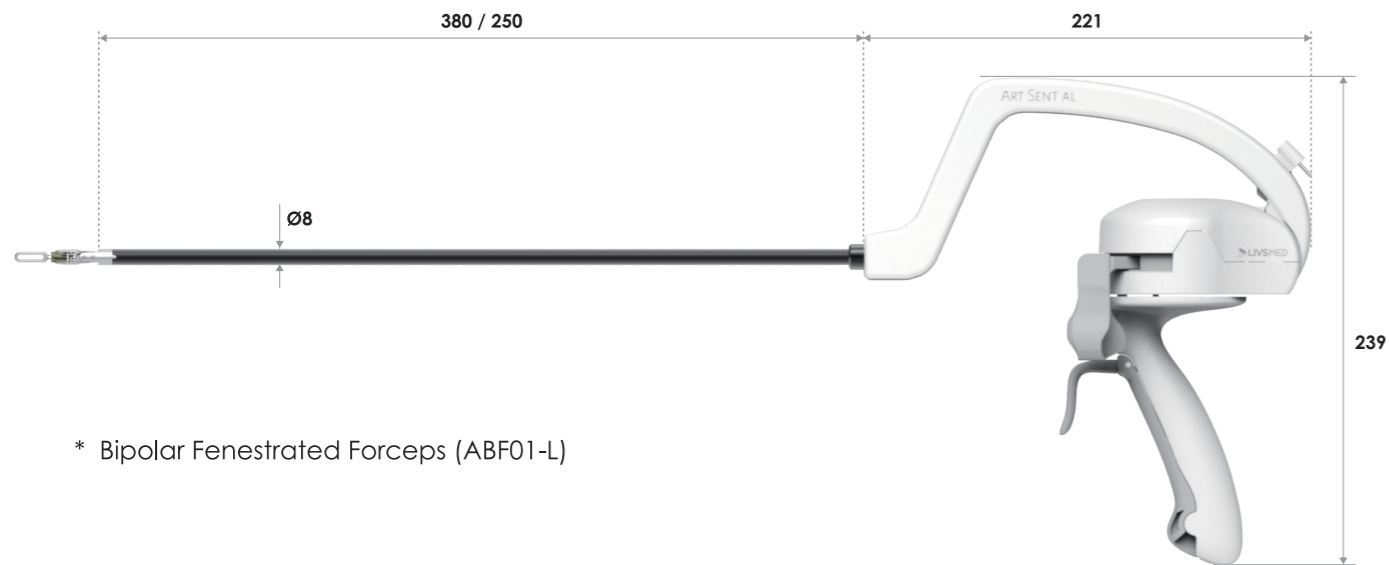

* Bipolar Fenestrated Forceps (ABF01-L)

* Einwegprodukt

ARTIKEL-NR.	PRODUKT-BESCHREIBUNG	LÄNGE BACKEN	DURCHM. Schaft	LÄNGE Schaft	VERRIEGELUNG	ELEKTRODE	PACKUNGSGEHÄLT
▶ Bipolar Fenestrated Forceps 							
ABF01-F	Bipolar Fenestrated Forceps-38cm	18mm	8mm	38cm	entfällt	Bipolar	1 Stk./Packung
ABF01-L	Bipolar Fenestrated Forceps-38cm-Lock			38cm	Ja		
ABF01S-F	Bipolar Fenestrated Forceps-25cm			25cm	entfällt		
ABF01S-L	Bipolar Fenestrated Forceps-25cm-Lock			25cm	Ja		

▶ Bipolar Maryland Dissector 							
ABD01-F	Bipolar Maryland Dissector-38cm	20mm	8mm	38cm	entfällt	Bipolar	1 Stk./Packung
ABD01-L	Bipolar Maryland Dissector-38cm-Lock			38cm	Ja		
ABD01S-F	Bipolar Maryland Dissector-25cm			25cm	entfällt		
ABD01S-L	Bipolar Maryland Dissector-25cm-Lock			25cm	Ja		

▶ Bipolar Precise Dissector 							
ABD02-F	Bipolar Precise Dissector-38cm	17mm	8mm	38cm	entfällt	Bipolar	1 Stk./Packung
ABD02-L	Bipolar Precise Dissector-38cm-Lock			38cm	Ja		
ABD02S-F	Bipolar Precise Dissector-25cm			25cm	entfällt		
ABD02S-L	Bipolar Precise Dissector-25cm-Lock			25cm	Ja		

ARTIKEL-NR.	PRODUKT-BESCHREIBUNG	LÄNGE BACKEN	DURCHM. Schaft	LÄNGE Schaff	VERRIEGELUNG	ELEKTRODE	PACKUNGSMENGE
-------------	----------------------	--------------	----------------	--------------	--------------	-----------	---------------

▶ Needle Holder 

ANH01-F	Needle Holder-38cm			38cm	entfällt		
ANH01-L	Needle Holder-38cm-Lock	12mm	8mm	38cm	Ja	entfällt	1 Stk./ Packung
ANH01S-F	Needle Holder-25cm			25cm	entfällt		
ANH01S-L	Needle Holder-25cm-Lock			25cm	Ja		

▶ Precise Needle Holder 

ANH02-F	Precise Needle Holder-38cm			38cm	entfällt		
ANH02-L	Precise Needle Holder-38cm-Lock	9mm	8mm	38cm	Ja	entfällt	1 Stk./ Packung
ANH02S-F	Precise Needle Holder-25cm			25cm	entfällt		
ANH02S-L	Precise Needle Holder-25cm-Lock			25cm	Ja		

▶ Clip Applier Medium Large 

ACA01-F	Clip Applier Medium Large-38cm			38cm	entfällt		
ACA01-L	Clip Applier Medium Large-38cm-Lock	19mm	8mm	38cm	Ja	entfällt	1 Stk./ Packung
ACA01S-F	Clip Applier Medium Large-25cm			25cm	entfällt		
ACA01S-L	Clip Applier Medium Large-25cm-Lock			25cm	Ja		

ARTIKEL-NR.	PRODUKT-BESCHREIBUNG	LÄNGE BACKEN	DURCHM. Schaff	LÄNGE Schaff	VERRIEGELUNG	ELEKTRODE	PACKUNGSMENGE
-------------	----------------------	--------------	----------------	--------------	--------------	-----------	---------------

▶ Monopolar Spatula 

AMT01-F	Monopolar Spatula-38cm			38cm	entfällt		
AMT01-L	Monopolar Spatula-38cm-Lock	5mm	8mm	38cm	Ja	Monopolar	1 Stk./ Packung
AMT01S-F	Monopolar Spatula-25cm			25cm	entfällt		
AMT01S-L	Monopolar Spatula-25cm-Lock			25cm	Ja		

▶ Monopolar Hook 

AMHU01-F	Monopolar Hook-Up-38cm			38cm	entfällt		
AMHU01-L	Monopolar Hook-Up-38cm-Lock			38cm	Ja		
AMHU01S-F	Monopolar Hook-Up-25cm			25cm	entfällt		
AMHU01S-L	Monopolar Hook-Up-25cm-Lock			25cm	Ja		
AMHD01-F	Monopolar Hook-Down-38cm			38cm	entfällt		
AMHD01-L	Monopolar Hook-Down-38cm-Lock			38cm	Ja		
AMHD01S-F	Monopolar Hook-Down-25cm			25cm	entfällt		
AMHD01S-L	Monopolar Hook-Down-25cm-Lock	8mm	8mm	25cm	Ja	Monopolar	1 Stk./ Packung
AMHR01-F	Monopolar Hook-Right-38cm			38cm	entfällt		
AMHR01-L	Monopolar Hook-Right-38cm-Lock			38cm	Ja		
AMHR01S-F	Monopolar Hook-Right-25cm			25cm	entfällt		
AMHR01S-L	Monopolar Hook-Right-25cm-Lock			25cm	Ja		
AMHL01-F	Monopolar Hook-Left-38cm			38cm	entfällt		
AMHL01-L	Monopolar Hook-Left-38cm-Lock			38cm	Ja		
AMHL01S-F	Monopolar Hook-Left-25cm			25cm	entfällt		
AMHL01S-L	Monopolar Hook-Left-25cm-Lock			25cm	Ja		

ARTISENTIAL®

Artikulierendes Laparoskopisches Instrument

— JUSTIERBAR —

Justierbare Griffringe

Die Griffringe können an die Finger des Benutzers angepasst werden und erlauben so eine bequeme und unkomplizierte Steuerung des Endeffektors.

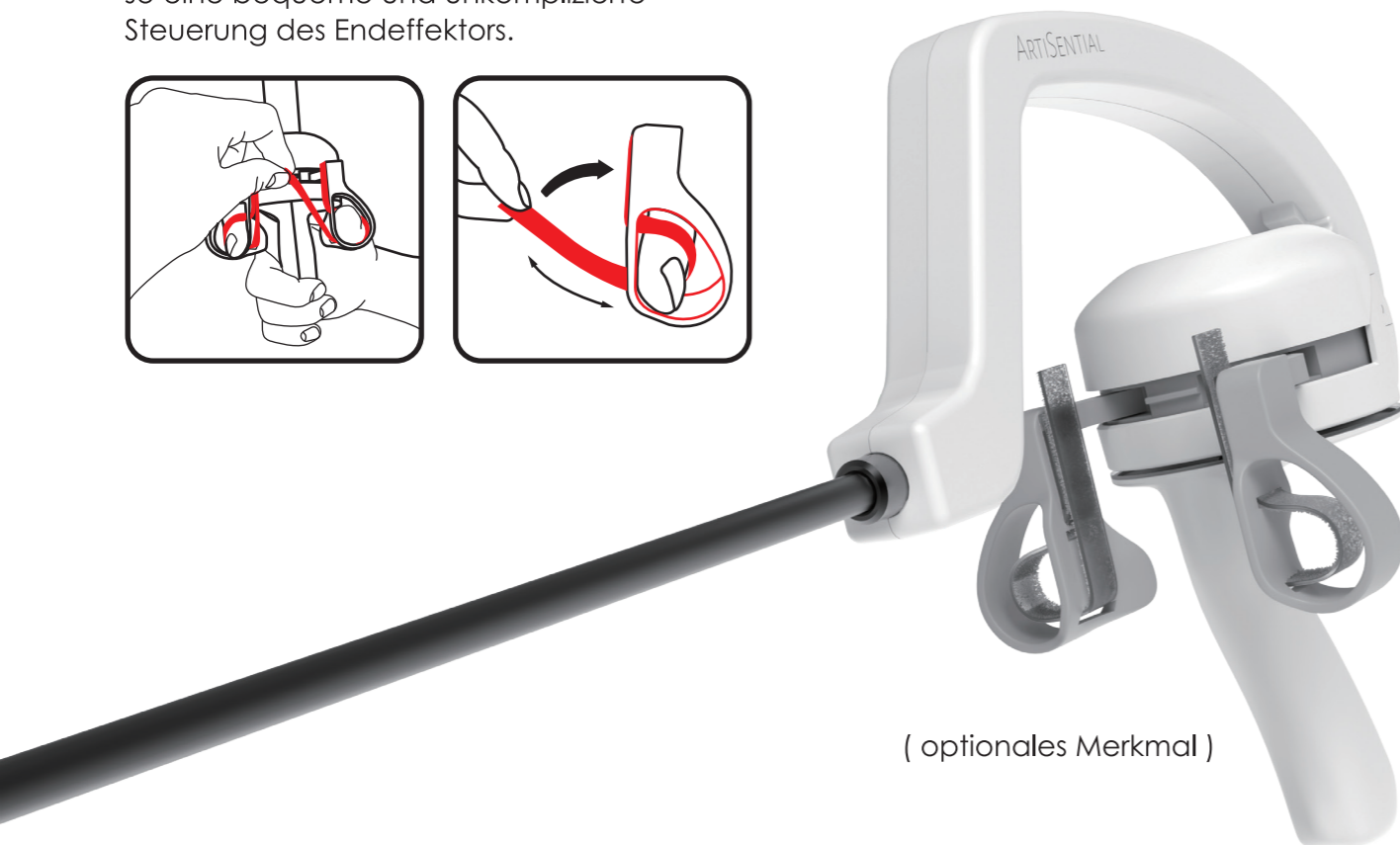
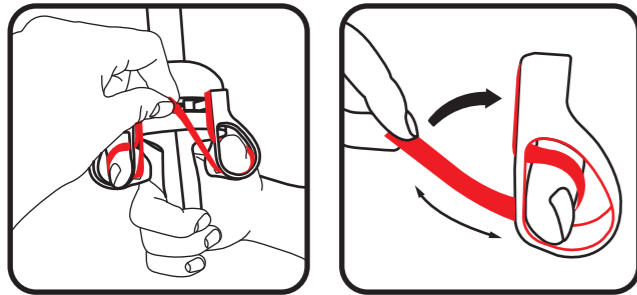

(optionales Merkmal)

Artikulierendes laparoskopisches Instrument

SPEZIFIKATIONEN

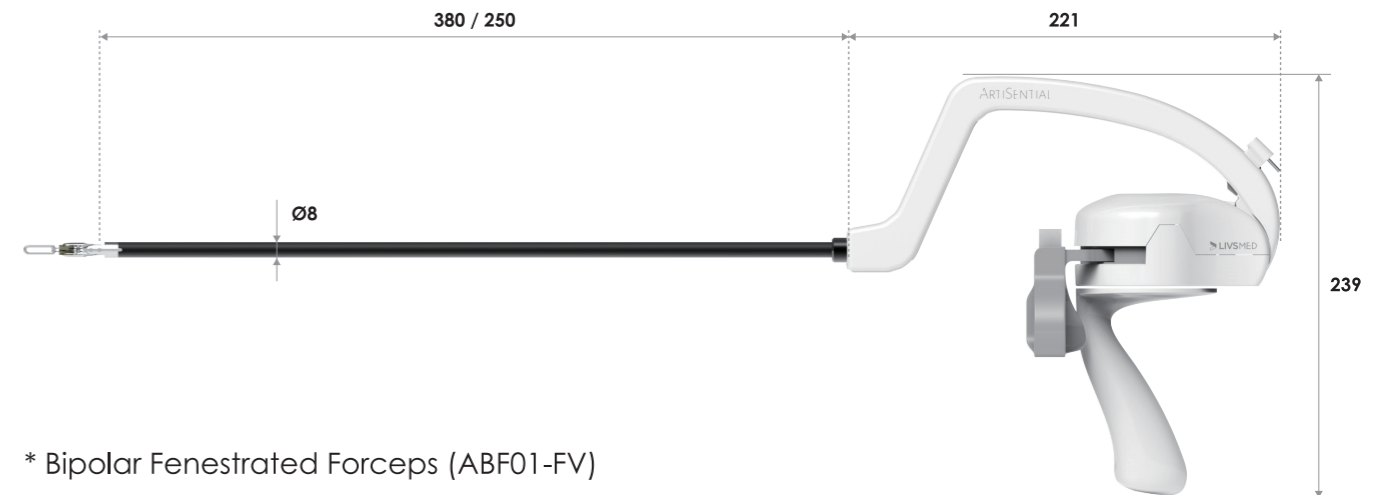

* Bipolar Fenestrated Forceps (ABF01-FV)

* Einwegprodukt

ARTIKEL-NR.	PRODUKT-BESCHREIBUNG	LÄNGE BACKEN	DURCHM. Schaft	LÄNGE Schaft	VERRIEGELUNG	ELEKTRODE	PACKUNGSMENGE
-------------	----------------------	--------------	----------------	--------------	--------------	-----------	---------------

▶ Bipolar Fenestrated Forceps



ABF01-FV	Bipolar Fenestrated Forceps-38cm-Adjustable			38cm	entfällt		
ABF01-LV	Bipolar Fenestrated Forceps-38cm-Lock-Adjustable	18mm	8mm	38cm	Ja	Bipolar	1 Stk./Packung
ABF01S-FV	Bipolar Fenestrated Forceps-25cm-Adjustable			25cm	entfällt		
ABF01S-LV	Bipolar Fenestrated Forceps-25cm-Lock-Adjustable			25cm	Ja		

▶ Bipolar Maryland Dissector



ABD01-FV	Bipolar Maryland Dissector-38cm-Adjustable			38cm	entfällt		
ABD01-LV	Bipolar Maryland Dissector-38cm-Lock-Adjustable	20mm	8mm	38cm	Ja	Bipolar	1 Stk./Packung
ABD01S-FV	Bipolar Maryland Dissector-25cm-Adjustable			25cm	entfällt		
ABD01S-LV	Bipolar Maryland Dissector-25cm-Lock-Adjustable			25cm	Ja		

▶ Bipolar Precise Dissector



ABD02-FV	Bipolar Precise Dissector-38cm-Adjustable			38cm	entfällt		
ABD02-LV	Bipolar Precise Dissector-38cm-Lock-Adjustable	17mm	8mm	38cm	Ja	Bipolar	1 Stk./Packung
ABD02S-FV	Bipolar Precise Dissector-25cm-Adjustable			25cm	entfällt		
ABD02S-LV	Bipolar Precise Dissector-25cm-Lock-Adjustable			25cm	Ja		

▶ Needle Holder



ANH01-FV	Needle Holder-38cm-Adjustable			38cm	entfällt		
ANH01-LV	Needle Holder-38cm-Lock-Adjustable	12mm	8mm	38cm	Ja	entfällt	1 Stk./Packung
ANH01S-FV	Needle Holder-25cm-Adjustable			25cm	entfällt		
ANH01S-LV	Needle Holder-25cm-Lock-Adjustable			25cm	Ja		

ARTIKEL-NR.	PRODUKT-BESCHREIBUNG	LÄNGE BACKEN	DURCHM. Schaft	LÄNGE Schaft	VERRIEGELUNG	ELEKTRODE	PACKUNGSMENGE
-------------	----------------------	--------------	----------------	--------------	--------------	-----------	---------------

▶ Precise Needle Holder



ANH02-FV	Precise Needle Holder-38cm-Adjustable			38cm	entfällt		
ANH02-LV	Precise Needle Holder-38cm-Lock-Adjustable	9mm	8mm	38cm	Ja	entfällt	1 Stk./Packung
ANH02S-FV	Precise Needle Holder-25cm-Adjustable			25cm	entfällt		
ANH02S-LV	Precise Needle Holder-25cm-Lock-Adjustable			25cm	Ja		

▶ Clip Applier Medium Large



ACA01-FV	Clip Applier Medium Large-38cm-Adjustable			38cm	entfällt		
ACA01-LV	Clip Applier Medium Large-38cm-Lock-Adjustable	19mm	8mm	38cm	Ja	entfällt	1 Stk./Packung
ACA01S-FV	Clip Applier Medium Large-25cm-Adjustable			25cm	entfällt		
ACA01S-LV	Clip Applier Medium Large-25cm-Lock-Adjustable			25cm	Ja		

▶ Monopolar Precise Dissector



AMD01-FV	Monopolar Precise Dissector-38cm-Adjustable			38cm	entfällt		
AMD01-LV	Monopolar Precise Dissector-38cm-Lock-Adjustable	14mm	8mm	38cm	Ja	Monopolar	1 Stk./Packung
AMD01S-FV	Monopolar Precise Dissector-25cm-Adjustable			25cm	entfällt		
AMD01S-LV	Monopolar Precise Dissector-25cm-Lock-Adjustable			25cm	Ja		

▶ Monopolar Scissor



AMSD01-FV	Monopolar Scissors-38cm-Adjustable			38cm	entfällt		
AMSD01-LV	Monopolar Scissors-38cm-Lock-Adjustable			38cm	Ja		
AMSD01S-FV	Monopolar Scissors-25cm-Adjustable			25cm	entfällt		
AMSD01S-LV	Monopolar Scissors-25cm-Lock-Adjustable	11mm	8mm	25cm	Ja	Monopolar	1 Stk./Packung
AMSD01-FV	Monopolar Scissors-38cm-Adjustable			38cm	entfällt		
AMSD01-LV	Monopolar Scissors-38cm-Lock-Adjustable			38cm	Ja		
AMSD01S-FV	Monopolar Scissors-25cm-Adjustable			25cm	entfällt		
AMSD01S-LV	Monopolar Scissors-25cm-Lock-Adjustable			25cm	Ja		



ArtiSential Übungsset

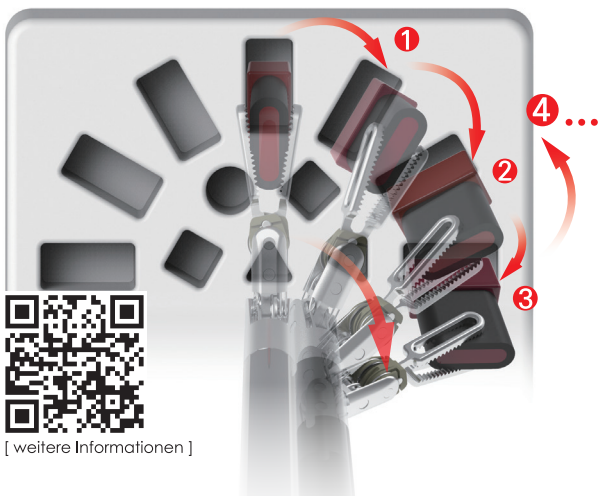

[weitere Informationen]

Schnell und leicht durch
Blocktraining

LIV'SMED | www.livsmed.com |

LIVSMED (KOREA)

301, D-dong, Pangyo-ro, Bundang-gu, Seongnam-si, Gyeonggi-do, Republik Korea

E-Mail. info@livsmed.com

LIVSMED(GERMANY)

Stolzestraße 24, 44789 Bochum

E-Mail. info@livsmed.com

Um mehr über für Ihren Markt zugelassene Produkte zu erfahren, wenden Sie sich an Ihren LIVSMED-Vertreter oder Ihren Vertriebshändler vor Ort.